

Céliane™ Кнопки 6A

Кат. №(№): 670 31/38

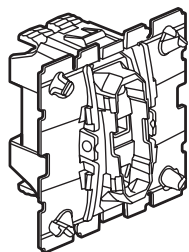

670 31

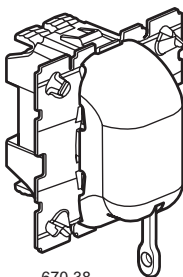

670 38

СОДЕРЖАНИЕ	Стр.
1. Назначение	1
2. Серия	1
3. Устройства с индикацией	1
4. Монтаж	1
5. Габаритные размеры	2
6. Подсоединение проводников	2
7. Работа устройства	2
8. Технические характеристики	2
9. Техническое обслуживание	2
10. Комплектующие изделия	2
11. Соответствие стандартам	3

1. НАЗНАЧЕНИЕ

Механизмы управления освещением с/без возможности установки ламп индикации/подсветки.

2. СЕРИЯ

Наименование	Кат. №	Кол. мест	Тип зажимов	Масса (г)	Характеристики
Кнопка перекидная	670 31	1	Безвинтовые	17	6 А - 250 В перем
Кнопка перекидная со шнурком	670 38	1	Безвинтовые	20	6 А - 250 В перем

3. УСТРОЙСТВА С ИНДИКАЦИЕЙ

3.1 Функция подсветки (маркировка механизма управления) Кат. № 670 31

Требуется установка специальной лицевой панели.

- Кат. № 676 66 (230 В перем., 0,15мА)
- или кат. № 676 67 (12/24/48 В пост./перем.)
- 12 В- : 0,2 мА 12 В~ : 0,4 мА
- 24 В- : 0,9 мА 24 В~ : 1,2 мА
- 48 В- : 2,7 мА 48 В~ : 3,7 мА

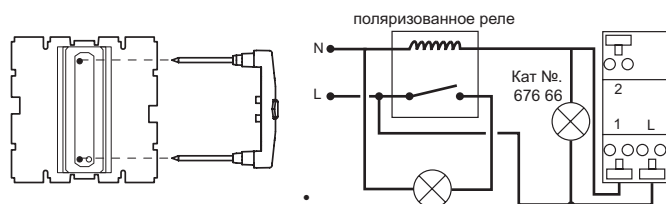

Лампа индикации с независимым контуром питания

- Кат. № 676 69 (230 В перем.)
- Кат. № 676 61 (12/24 В перем./пост.)
- Кат. № 676 62 (24/48 В перем./пост.)

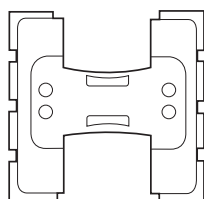

Подсоединение проводников двумя безвинтовыми зажимами без защелки (возможность повторного подсоединения)

3. УСТРОЙСТВА С ИНДИКАЦИЕЙ (продолжение)

Кольцо опаловое (поставляется в комплекте с кат. № 676 61/62/69)

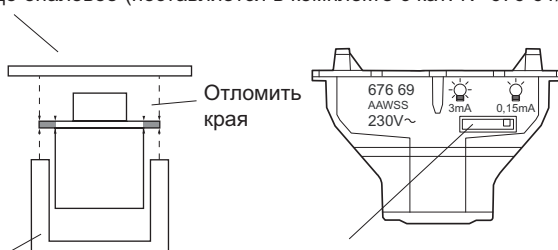

Кат. № 676 69 (230 В перем.)

Установить переключатель на 0,15 мА (кат. №№ 676 61/62 без регулировки)

Кат. № 670 38

Без возможности установки ламп индикации/подсветки.

3.2 Функция индикации (состояние цепи)

Кат. № 670 31

- Лампа индикации с независимым контуром питания
- Кат. № 676 69 (230 В перем.)
- Кат. № 676 61 (12/24 В пост./перем.)
- Кат. № 676 62 (24/48 В пост./перем.)

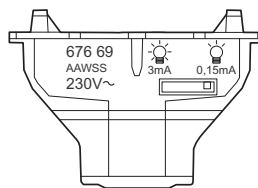

Подсоединение проводников двумя безвинтовыми зажимами без защелки (возможность повторного подсоединения)

Кольцо опаловое (поставляется в комплекте с кат. № 676 61/62/69)

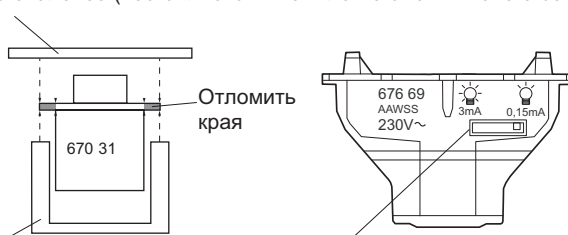

Кат. № 676 69 (230 В перем.)

Установить переключатель на 0,15 мА (кат. № 676 61/62 без регулировки)

3. УСТРОЙСТВА С ИНДИКАЦИЕЙ (продолжение)

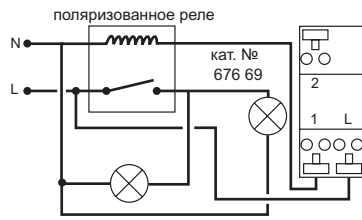

Не допускается использование кат. № 676 68 для реализации функции индикации, использовать только кат. № 676 61/62/69. Кат. № 670 38: Без возможности установки ламп индикации/подсветки.

4. МОНТАЖ

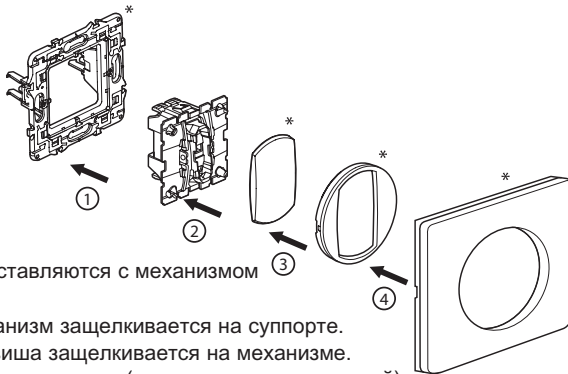

* не поставляются с механизмом

- 1 - Механизм защелкивается на суппорте.
- 2 - Клавиша защелкивается на механизме.
- 3 - Лицевая панель (поставляется с клавишей) защелкивается на механизме с клавишей.
- 4 - Рамка защелкивается на суппорте.

Цвета:

Кнопки могут оснащаться рамками и лицевыми панелями(клавишами) всех цветов серии Céliane. Многоместный монтаж возможен как в вертикальном, так и горизонтальном положении. С использованием кат. № 670 31 собирается двухклавишная кнопка для установки в одноместную коробку.

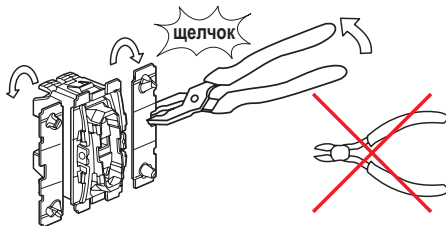

5. ГАБАРИТНЫЕ РАЗМЕРЫ

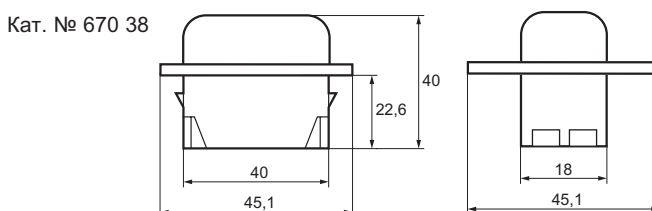
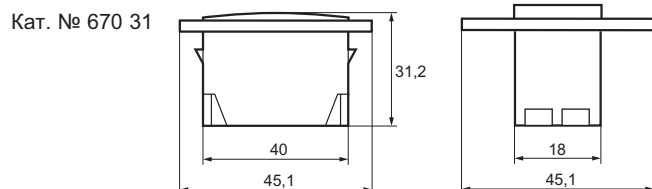

6. ПОДСОЕДИНЕНИЕ ПРОВОДНИКОВ

Кат. № 670 31/38

Безвинтовые зажимы
Емкость зажимов: 2 x 2,5 мм²
Длина зачистки проводников: 13 мм (разметка нанесена на изделие).
Кат. № 670 38

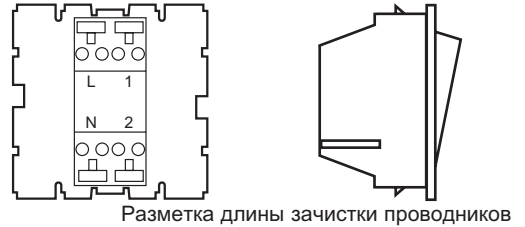

Разметка длины зачистки проводников

Кат. № 670 31

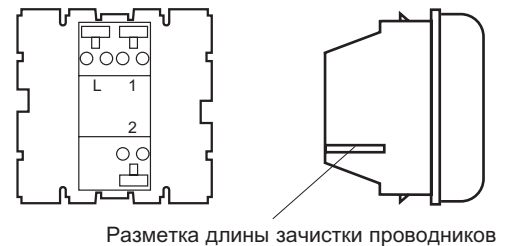

Разметка длины зачистки проводников

7. РАБОТА УСТРОЙСТВА

Кат. № 670 31

Механизм перекидной

Кат. № 670 38

Механизм со шнурком

8. ТЕХНИЧЕСКИЕ ХАРАКТЕРИСТИКИ

8.1 Механические характеристики

IP : 20
IK : 04

8.2 Характеристики используемых материалов

Механизм: поликарбонат, серый
Огнестойкость: 850 °C / 30с

8.3 Электрические характеристики

Напряжение: 250 В перем.
Сила тока: 6 А

8.4 Температурные характеристики

Температура хранения и эксплуатации: от минус 5 °C до плюс 35 °C

9. ТЕХНИЧЕСКОЕ ОБСЛУЖИВАНИЕ

Изделия не требуют специального технического обслуживания

10. КОМПЛЕТУЮЩИЕ ИЗДЕЛИЯ

- Шнур для кнопки со шнурком: кат. № 898 05
- Лампа подсветки 230 В: кат. № 676 66
- Лампа подсветки 12/24/48 В: кат. № 676 67
- Лампа индикации/подсветки 230В: кат. № 676 69

12-24 В: кат. № 676 61
24-48 В: кат. № 676 62 } без клавиш

11. СООТВЕТСТВИЕ СТАНДАРТАМ

	ГОСТ Р 51324.1 2005 (МЭК 60669-1-2000)
--	---

Изготовитель:
Legrand SNC, 128 av. du Maréchal-de-Lattre-de-Tassigny,
87045 Limoges Cedex, France.
Фирма «Легран СНС», Франция, 87045 Лимож Седекс,
авеню Маршала Делатра де Тассиньи, 128.

Импортер: ООО «Фирэлек», 107023, Москва, ул. М.
Семеновская, д.11а, стр.3.

Телефоны: (495) 660-75-50/60